

REMIglas ecosafe combi

- Möbel / Gondola
- Möbelende / End of gondola

Alle Maße in mm!
All degrees in mm!
Komplett ausfüllen!
Fill out completely!

Maßblatt für Combimöbel / Dimension sheet for combi freezers (combi-sets)

1. Hersteller der Kühltruhe / Freezer manufacturer

2. Tiefkühltruhenmodell / Freezer model:

3. Kältetechnik / Coldtechnic

1-Kanal-Kühltruhe / 1-circuit-freezer

2-Kanal-Kühltruhe / 2-circuit-freezer

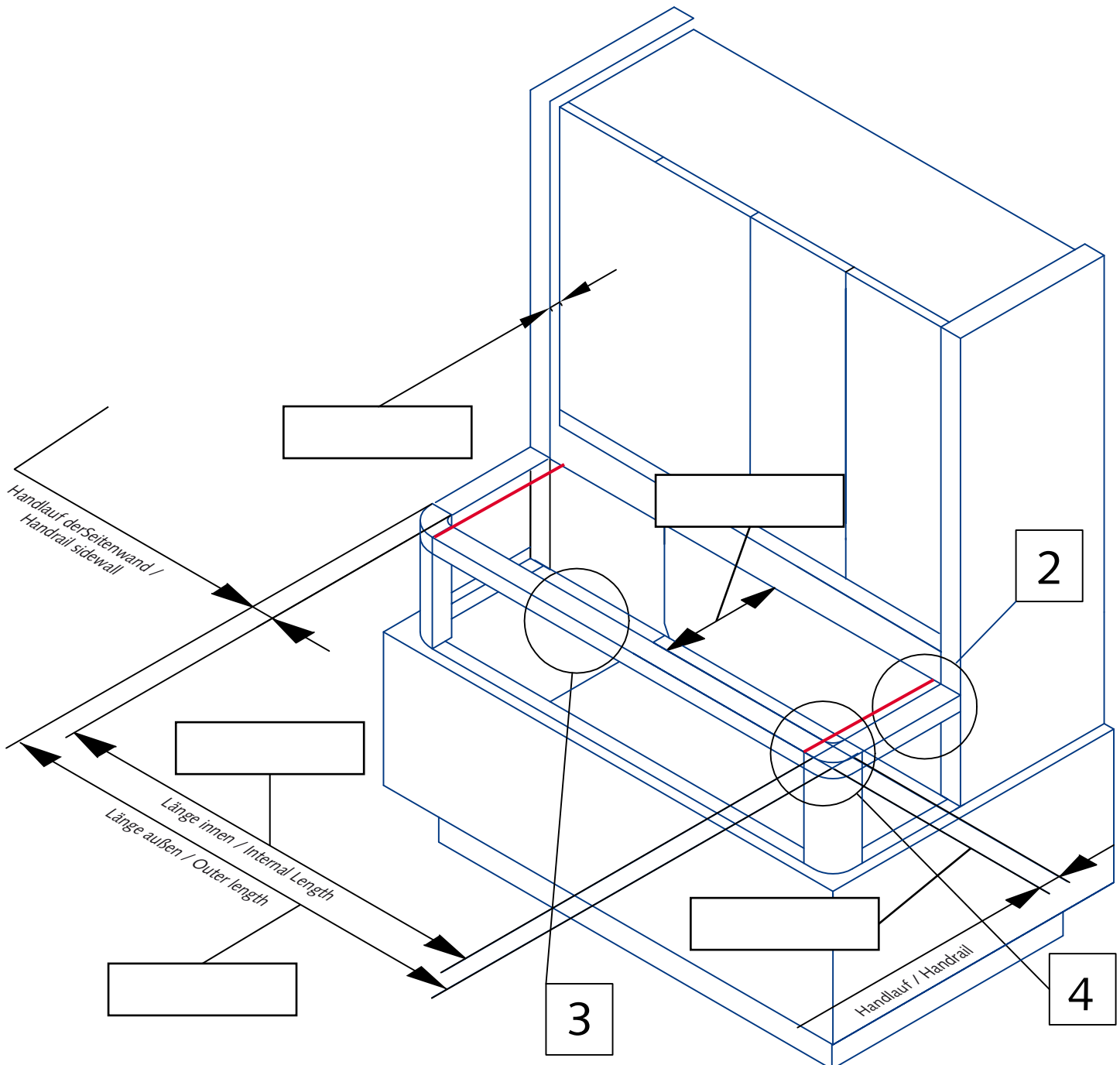

- Möbel / Gondola
- Möbelende / End of gondola

Alle Maße in mm!
All degrees in mm!
Komplett ausfüllen!
Fill out completely!

2

Innenansicht von der rechten Möbelseite /
Inside view from the right side of the freezer

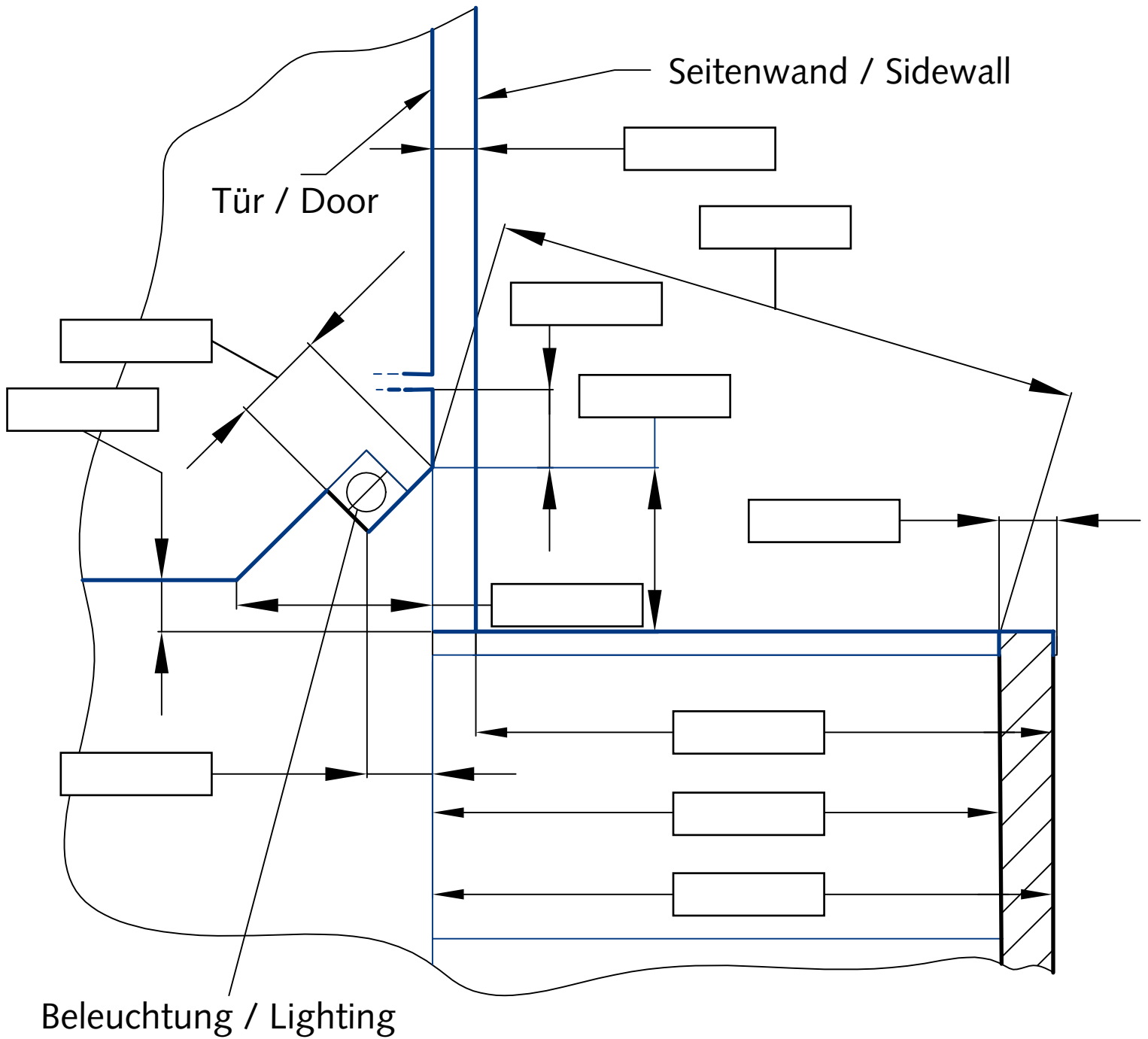

3

Design der Handläufe Design of handrail

Alle Maße in mm!
All degrees in mm!
Komplett ausfüllen!
Fill out completely!

Form des Handlaufs / design of handrail

Seitenansicht, wenn nicht ganz eindeutig bitte unten Skizze anfertigen. /
Side view, if not clear - please make a sketch.

eckig / angled

eckig / angled

rund / round

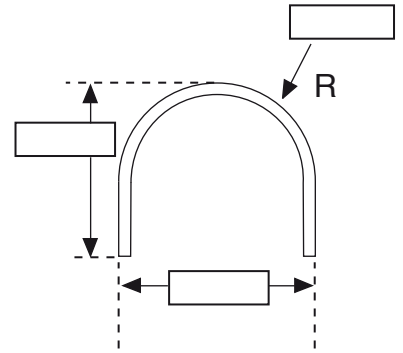
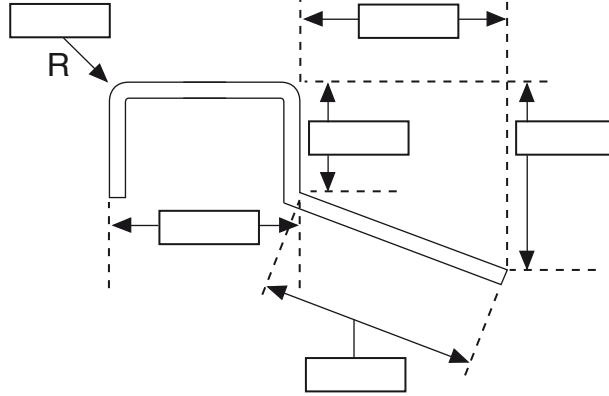
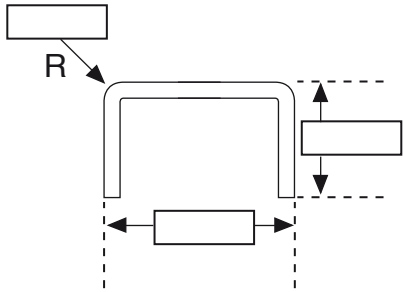

Form der Seitenwand / design of sidewall

Seitenansicht, wenn nicht ganz eindeutig bitte Skizze anfertigen. /
Side view, if not clear - please make a sketch.

eckig / angled

eckig / angled

rund / round

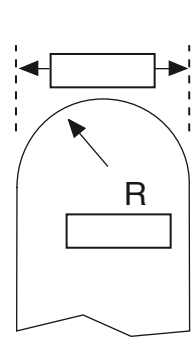
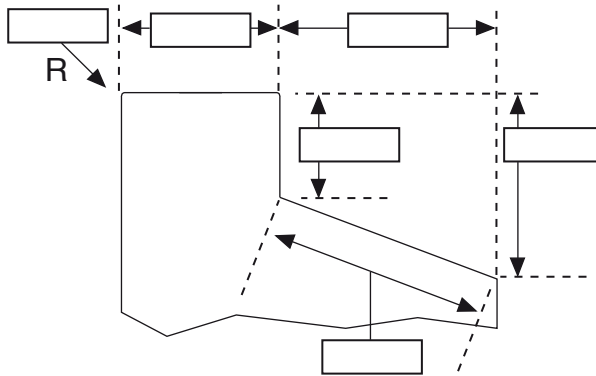
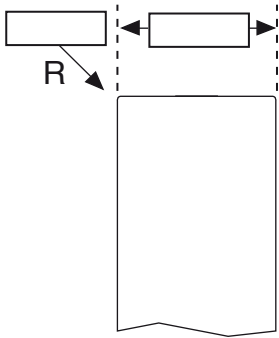

Form des Handlaufs / handrail

Seitenansicht, wenn nicht ganz eindeutig
bitte **Skizze** anfertigen / **sketch**

Form der Seitenwand / sidewall

Seitenansicht, wenn nicht ganz eindeutig
bitte **Skizze** anfertigen / **sketch**

4

Wand / Kopfmöbel / wallhead cabinet Ecken / corners

Seitenwand verglast /
sidewall glazed

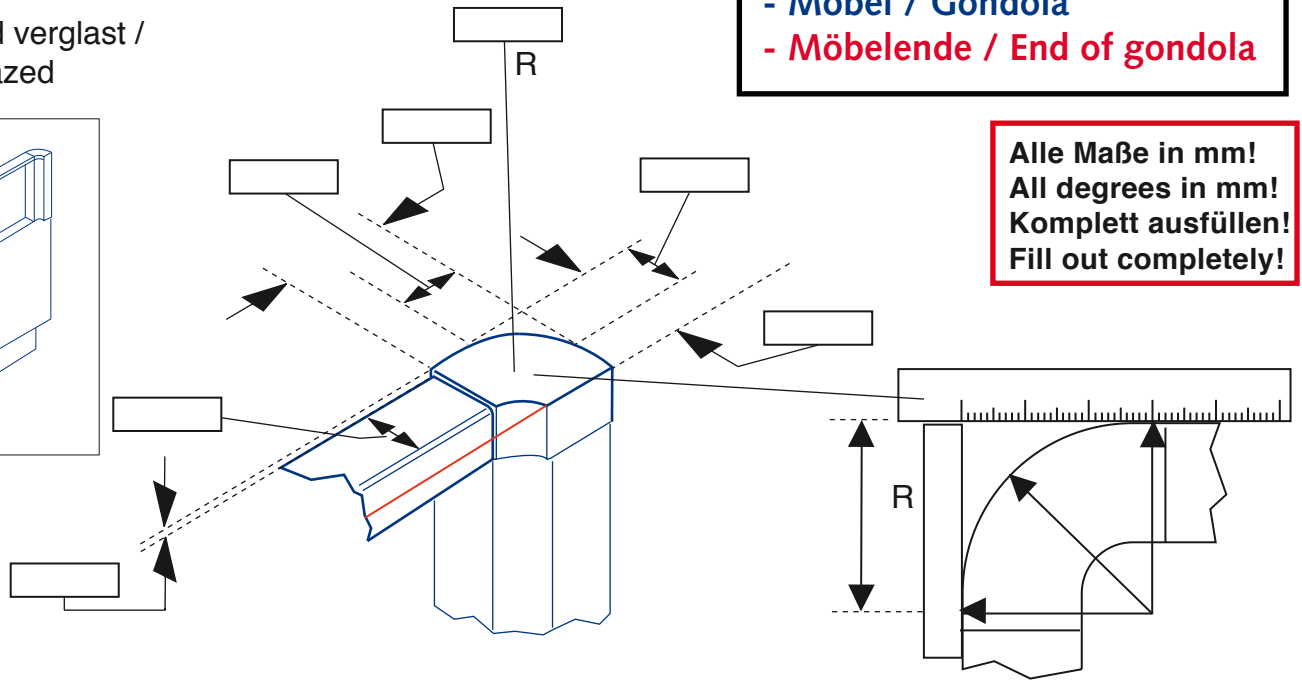
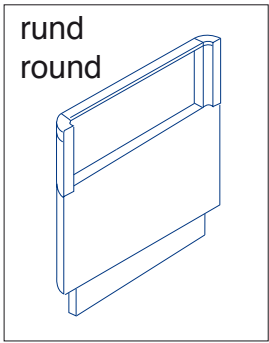

- Möbel / Gondola
- Möbelende / End of gondola

Alle Maße in mm!
All degrees in mm!
Komplett ausfüllen!
Fill out completely!

Seitenwand verglast /
sidewall glazed

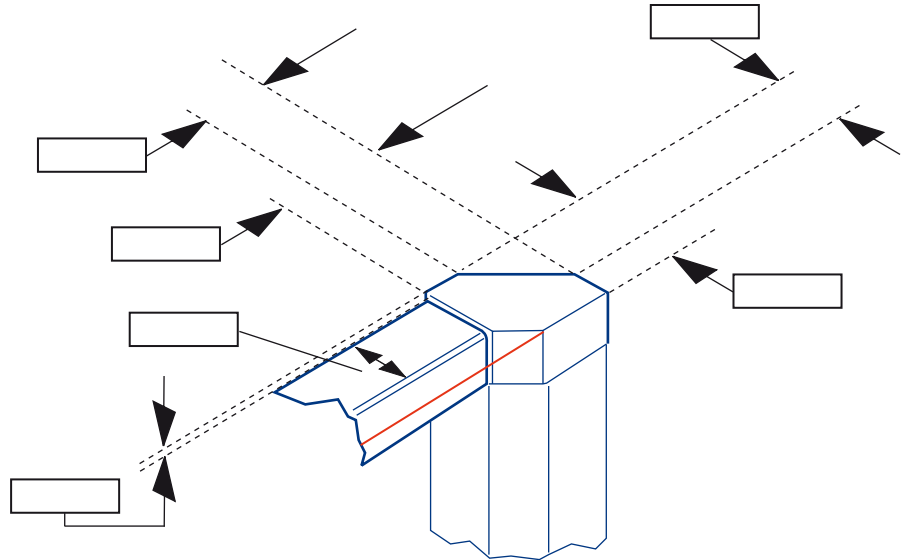
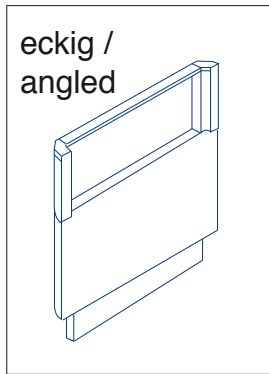

Seitenwand
unverglast /
sidewall
unglazed

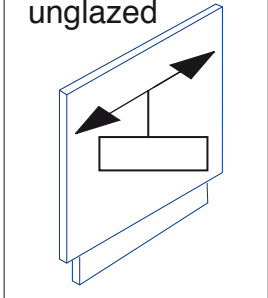

□ Seitenwand über Handlauf
Side wall below handrail

□ Seitenwand gleich mit Handlauf
Side wall same high as handrail

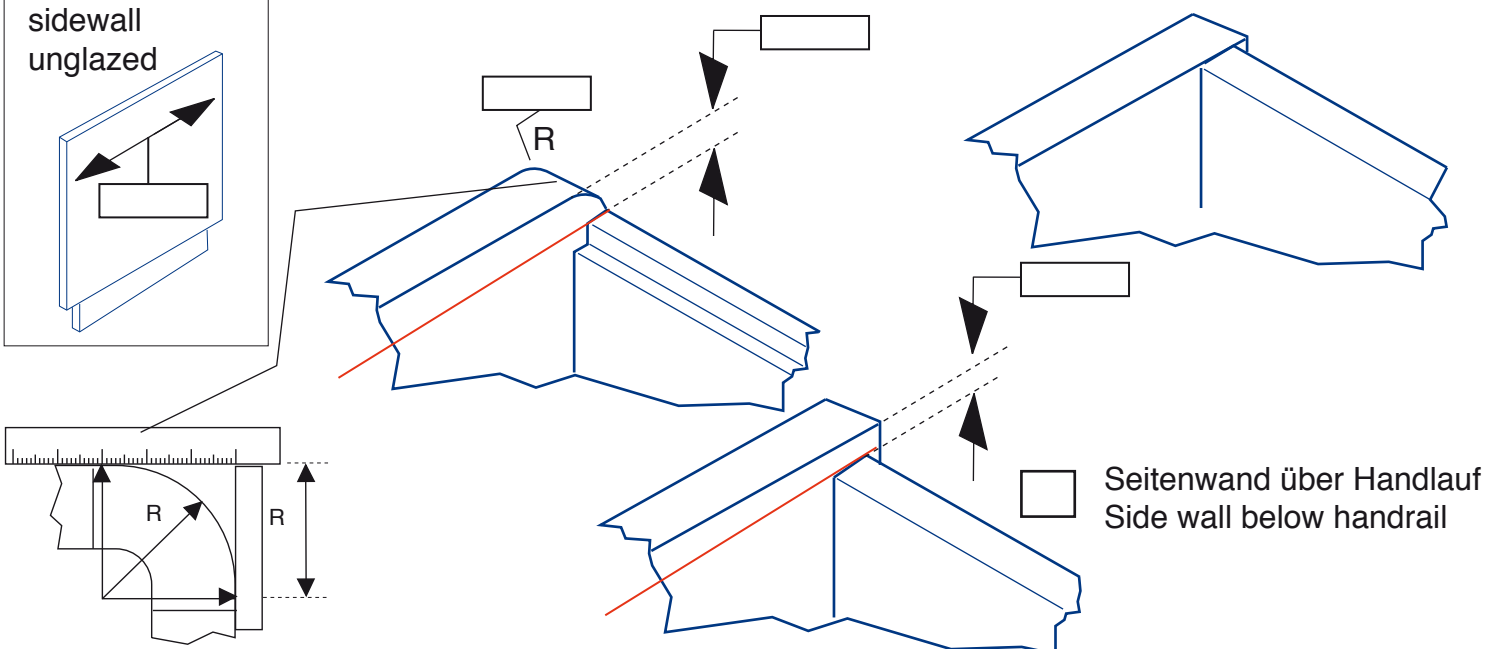

□ Seitenwand über Handlauf
Side wall below handrail

Ergänzungsbogen / Additional sheet